



Budowa

Zbiornik o wysokiej gęstości polietylenowy, o pojemności 200 litrów, odporny na korozję, z minimalnym całkowitym wymiarem. Opcje pompy GM 10 i serii GX.

Dostarczanie rurką z połączeniami PVC.

Załączony zestaw przyborów wraz z opakowaniem.

Odpowiedni dla podłóg lub poniżej instalacji na poziomie ziemi

Łatwy dostęp do pompy przez obszerną wykręcaną pokrywę.

Zastosowania

Stacje automatycznego zbierania i podnoszenia wody odpadowej, do przechowywania domowej, cywilnej i przemysłowej wody odpadowej.

Do zbierania i podnoszenia czystej wody odpadowej i wody deszczowej

Dla odwadniania przy powodziach.

Pompy



GM 10

Zatapialna odwadniająca pompa, zbudowana z kompozytów polimerowych, z wałem z chromowanej stali AISI 430.

Temperatura płynu do 35 °C

Silnik o dwu biegunowej indukcji, 50 Hz (n = 2900 rpm), jednofazowy 230 V ± 10%, z ochroną cieplną i wyłącznikiem pływakowym dla automatycznych operacji.

5 metrowy kabel i skrzynka kontrolna z kondensatorem.

GX

Zatapialna, kanalizacyjna i odwadniająca pompa w chromoniklowanej nierdzewnej stali, z pionowym portem dostarczania

GXC: z wirnikiem o bliźniaczych kanałach przepływu

GXV: z wirnikiem o swobodnym przepływie (wirowy).

Temperatura płynu do 35 °C.

Silnik o dwu biegunowej indukcji, 50 Hz (n = 2900 rpm), jednofazowy 230 V ± 10% z ochroną cieplną i wyłącznikiem pływakowym dla automatycznych operacji.

10 metrowy kabel i skrzynka kontrolna z kondensatorem.

GM

Silnik o dwubiegunowej indukcji, 50 Hz (n = 2900 rpm).

GMC, GMV: trójfazowy 230 V +/- 10%.

TRÓJFAZOWY 400 +/- 10%

2 wbudowane ochrony cieplne do połączenia ze skrzynką kontrolną.

Kabel: 4G1,5 mm² + 2x0,5 mm², długość 10m

GMCM, GMVM: jednofazowy 230 V +/- 10%

Z pływakowym włącznikiem, wbudowaną

ochroną cieplną i kondensatorem

Kabel: H07RN8-F, 3G1,5 mm², długość 10 m,

z czopem (CEI-UNEL 47166).

Klasa izolacji F

Ochrona IP X8

Potrójna impregnacja

Ochrona przed wilgotnym zwijaniem

Zbudowano zgodnie z: EN 60335-2-41.

Charakterystyki

TYPE	1~ kW	A	Q max m ³ /h	H max m
GEO-GM 10	0,3	1,75	12	6,5
GEO-GXCM 40B	0,55	4,6	21	9
GEO-GXCM 40A	0,9	6,3	26	11,6
GEO-GXVM 40B	0,55	4,6	15	6,7
GEO-GXVM 40A	0,9	6,3	21	8,5

Pumps characteristics

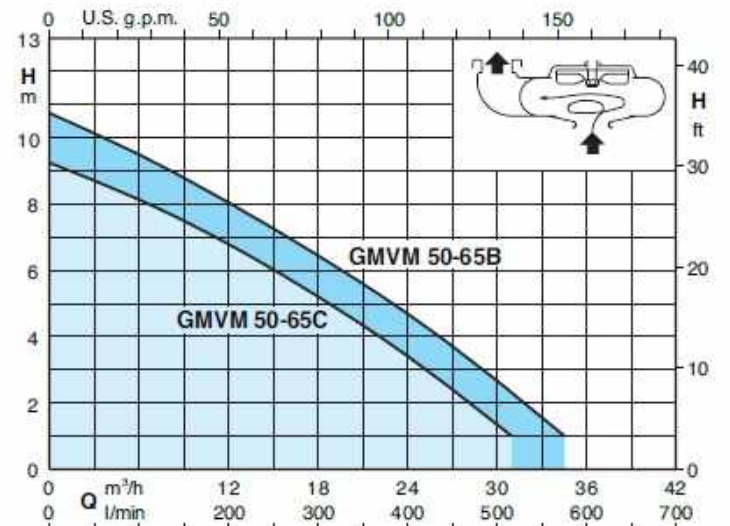
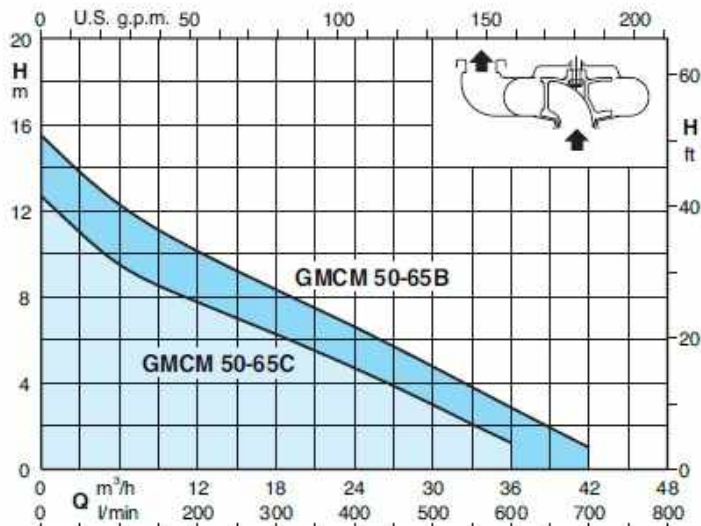
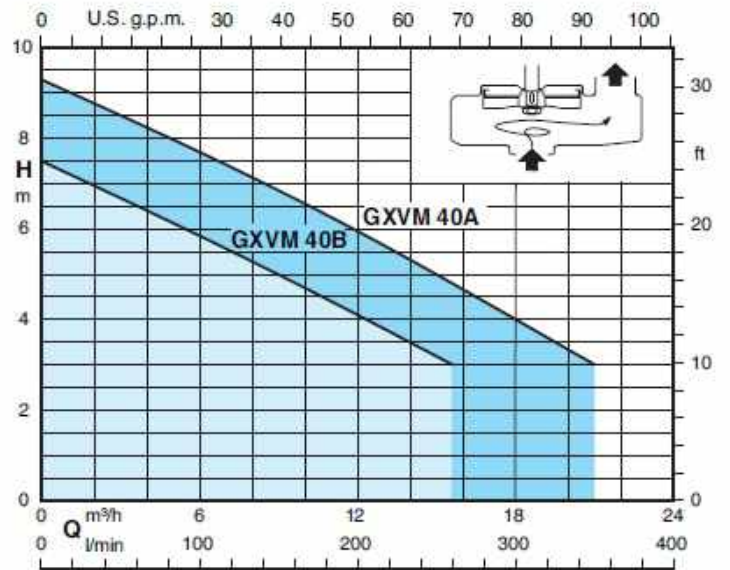
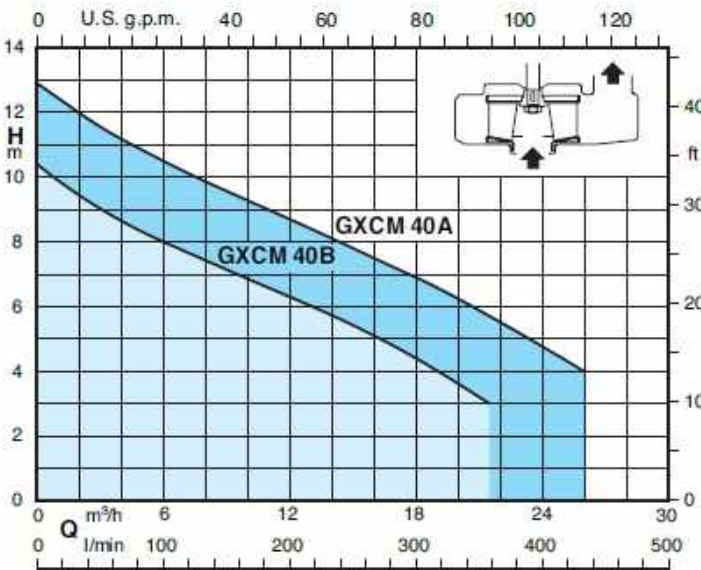
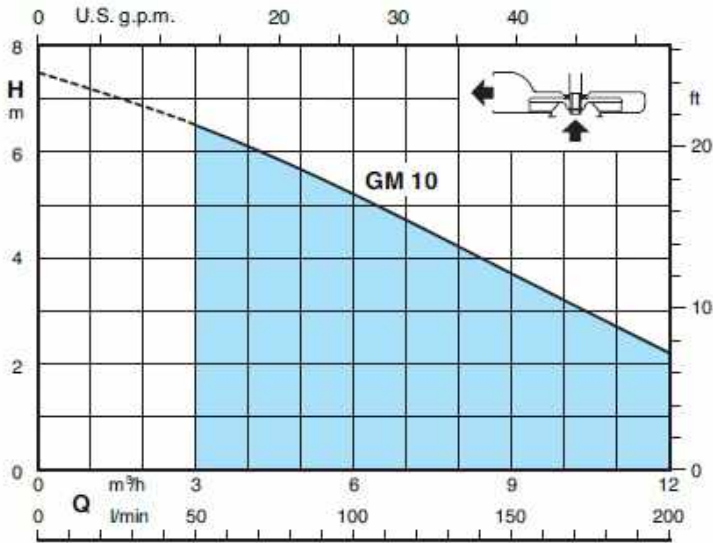

Dimensions and weights

Extention
kg.4,5

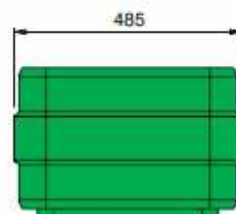
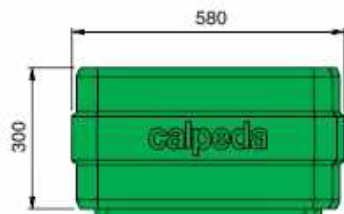

Tank
kg.16

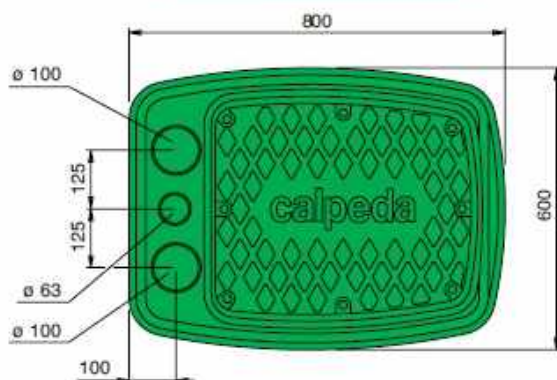
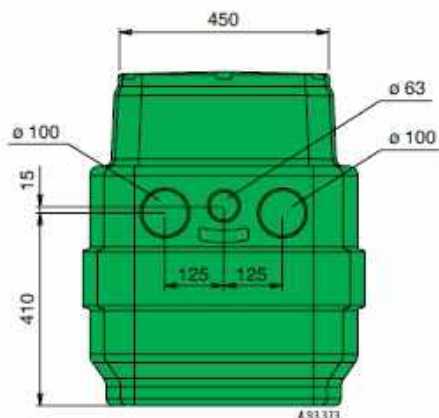
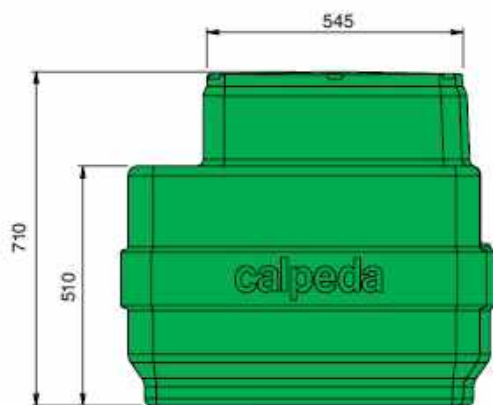

Installation examples

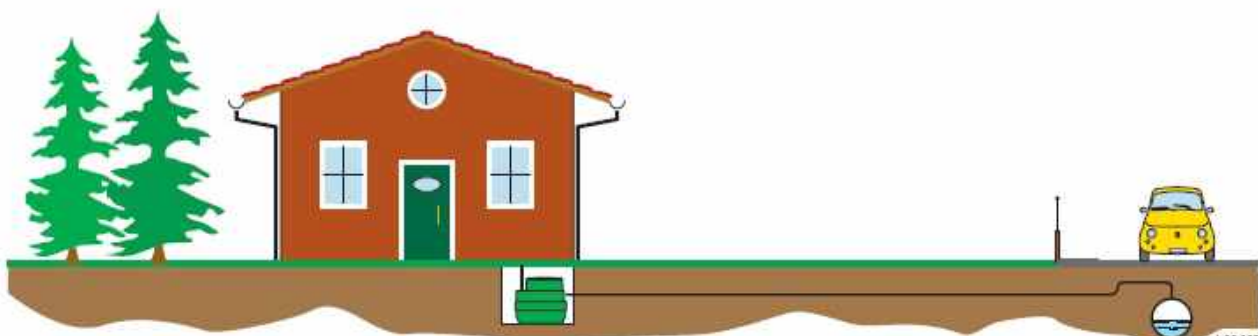

Pumps installation

GEO-GM 10

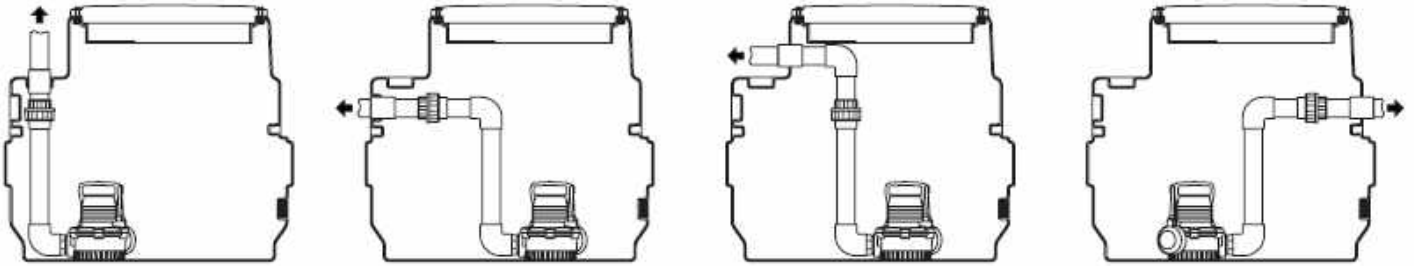

GEO-GX..40

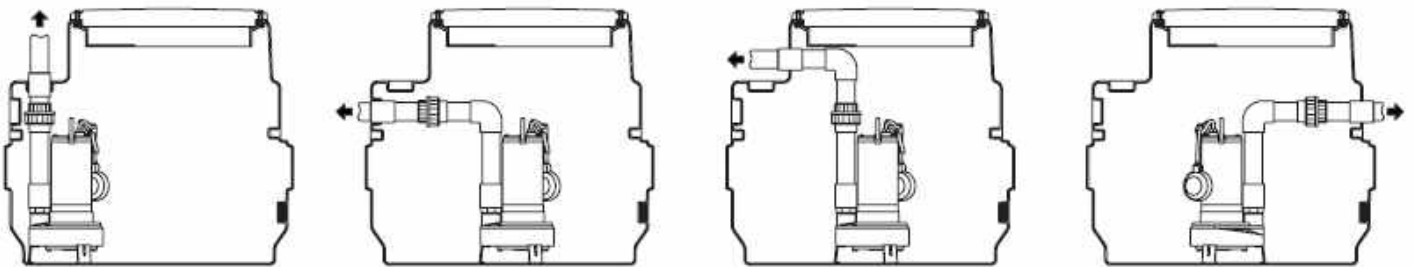

GEO-GM..50

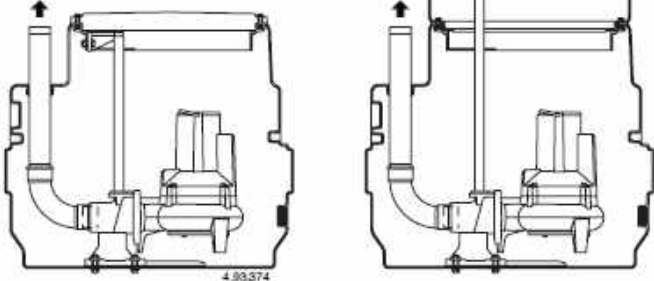

- A-C) \varnothing 100 inlet and relief
- B) \varnothing 63 delivery outlet
- D) G 1 1/2 draining outlet
- E) Cable outlet

